



**IMPRESSA**  
*if you love coffee*

Art. 65593 – Xs95/Xs90 D – 03/06

**IMPRESSA Xs95 / Xs90**  
**Kurzanleitung**

## Bedienungselemente

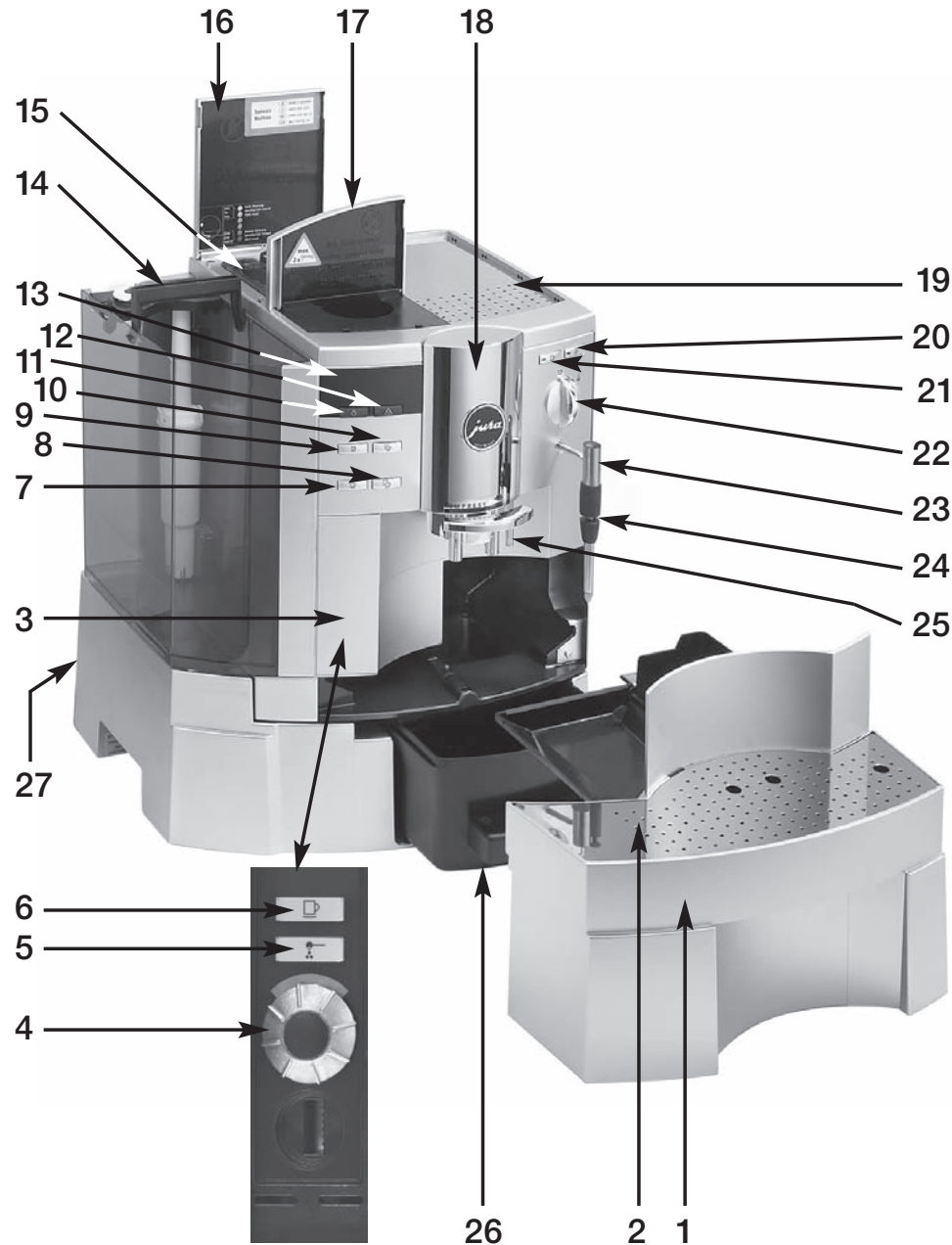

## Gerätebeschreibung

1. Tropfschale
2. Tropfgitter
3. Programmiertüre
4. Rotary Switch
5. Wahl taste für Pulverkaffee
6. Bezug taste Kaffee à la Carte
7. Bezug taste 1 Kaffee
8. Bezug taste 2 Kaffee
9. Bezug taste 1 Espresso
10. Bezug taste 2 Espresso
11. Betrieb taste Ein / Aus
12. Pfl ege taste
13. Display-Dialog system
14. Wassertank mit Tragegriff
15. Aromaschutzdeckel
16. Abdeckung Bohnenbehälter
17. Abdeckung Einfülltrichter für Pulverkaffee
18. Höhenverstellbarer Kaffeeauslauf
19. Vorgewärmte Tassenablage
20. Bezug taste Dauerdampf
21. Bezug taste Dampfportion
22. Bezugsschalter Heisswasser
23. Schwenkbares Auslaufrohr
24. 2-stufige Aufschäumdüse
25. Höhenverstellbarer Heisswasserauslauf
26. Kaffeesatzbehälter
27. Netzschalter

## Erste Inbetriebnahme



- Netzschalter ein (I)
- Betriebstaste  drücken
- Wassertank füllen
- Bohnen füllen

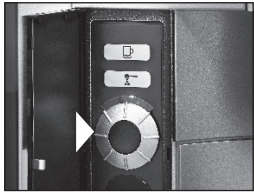



Displaytext: SPRACHE DEUTSCH

- Programmirtüre öffnen
- Rotary Switch drehen, bis die gewünschte Sprache angezeigt wird
- Rotary Switch drücken, um Auswahl zu bestätigen



Displaytext: SYSTEM FÜLLEN /  
DAMPFTASTE DRÜCKEN

- Gefäß unter 2-stufige Aufschäumdüse stellen
- Eine der Dampf-Bezugstasten   drücken  
System füllt automatisch



Displaytext: PFLEGE DRÜCKEN

- Gefäß unter Kaffeeauslauf stellen
- Pflorgetaste  drücken – die Wasserleitungen werden mit frischem Wasser gespült

Das Gerät ist für den Bezug bereit

## Filter einsetzen (bei erster Inbetriebnahme)



- Programmirtüre öffnen
- Rotary Switch drücken, bis ein akustisches Signal ertönt  
Displaytext: FILTER NEIN
- Rotary Switch erneut drücken, um in den Programmpunkt einzusteigen

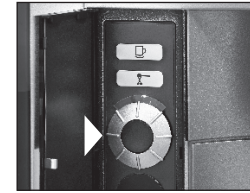

- Rotary Switch drehen, bis FILTER JA im Display erscheint
- Rotary Switch drücken, um Einstellung zu bestätigen

- Wassertank entfernen und leeren

Displaytext: FILTER EINSETZEN /  
DAMPFTASTE DRÜCKEN

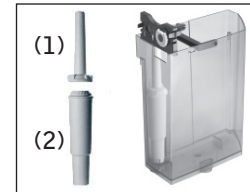

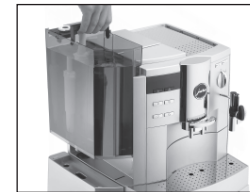

- Patronenhalterung hochklappen
- Verlängerungsstück (1) oben auf die CLARIS plus-Filterpatrone (2) setzen
- Filterpatrone mit leichtem Druck in Wassertank einsetzen
- Patronenhalterung schliessen (rastet hörbar ein)



- Wassertank füllen und einsetzen



- Gefäß (ca. 0.5 Liter) unter 2-stufige Aufschäumdüse stellen
- Eine der Dampf-Bezugstasten   drücken  
Filterspülung stoppt automatisch

Das Gerät ist für den Bezug bereit

## Reinigung (Dauer: ca. 15 Minuten)



Displaytext: GERÄT REINIGEN

- Pfeletaste  drücken

Displaytext: SCHALE / KAFFEESATZ LEEREN

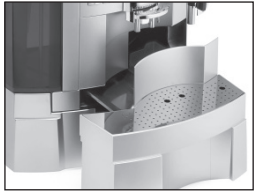

- Tropf- und Kaffeesatzschale leeren und wieder einsetzen



- Gefäß (ca. 0.5 Liter) unter Kaffeeauslauf stellen

Displaytext: PFLEGE DRÜCKEN

- Pfeletaste  drücken

Warten, bis ein akustisches Signal ertönt



Displaytext: TABLETTE EINWERFEN / PFLEGE DRÜCKEN

- Deckel für vorgemahlene Kaffee öffnen
- Original JURA-Reinigungstablette einwerfen und Deckel schliessen
- Pfeletaste  drücken

Warten, bis ein akustisches Signal ertönt

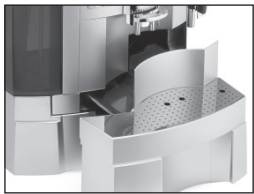

Displaytext: SCHALE / KAFFEESATZ LEEREN

- Tropf- und Kaffeesatzschale leeren und wieder einsetzen

Das Gerät ist für den Bezug bereit

## Filter wechseln

Nach dem Bezug von 50 Liter Wasser ist die Wirkung des Filters erschöpft. Die Aufforderung zum Filterwechsel erscheint im Display.



Displaytext: FILTER WECHSEL

- Pfeletaste  drücken

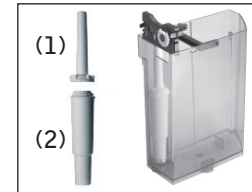

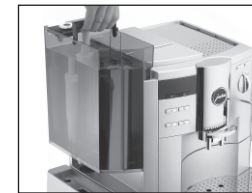

- Wassertank entfernen und leeren
- Patronenhalterung hochklappen
- Alte CLARIS plus-Filterpatrone aus Tank entfernen
- Verlängerungstück (1) oben auf die neue CLARIS plus-Filterpatrone (2) setzen
- Filterpatrone mit leichtem Druck in Wassertank einsetzen
- Patronenhalterung schliessen (rastet hörbar ein)



- Wassertank füllen und einsetzen



- Gefäß (ca. 0.5 Liter) unter 2-stufige Aufschäumdüse stellen
  - Eine der Dampf-Bezugstasten   drücken
- Filterspülung stoppt automatisch

Das Gerät ist für den Bezug bereit

## Entkalkung (Dauer: ca. 50 Minuten)



Displaytext: GERÄT ENTKALKEN

- Pflegetaste  drücken

Displaytext: SCHALE / KAFFEESATZ LEEREN



- Tropf- und Kaffeesatzschale leeren und wieder einsetzen

Displaytext: MITTEL IN TANK /  
DAMPFTASTE DRÜCKEN



- Wassertank entfernen und leeren
- Inhalt einer Blister-Schale (3 Tabletten) vollständig in 0.6 Liter Wasser auflösen
- Lösung in den leeren Wassertank füllen
- Wassertank wieder einsetzen





- 2-stufige Aufschäumdüse oder Profi-Auto-Cappuccino-Düse entfernen
- Gefäß unter Auslaufrohr stellen
- Eine der Dampf-Bezugstasten   drücken
- Warten, bis ein akustisches Signal ertönt



Displaytext: HAHN ÖFFNEN

- Gefäß unter Heisswasserauslauf verschieben



- Heisswasser-Schalter aufdrehen  Warten, bis ein akustisches Signal ertönt
- Heisswasser-Schalter zudrehen  Warten, bis ein akustisches Signal ertönt

## Entkalkung (Fortsetzung)

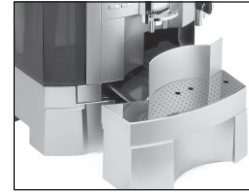



Displaytext: SCHALE / KAFFEESATZ LEEREN

- Tropf- und Kaffeesatzschale leeren und wieder einsetzen



Displaytext: WASSERTANK FÜLLEN / SPÜLEN



- Wassertank gut ausspülen, mit kaltem, frischem Leitungswasser füllen und wieder einsetzen
- Gefäß unter das Auslaufrohr stellen
- Eine der Dampf-Bezugstasten   drücken
- Warten, bis ein akustisches Signal ertönt



Displaytext: HAHN ÖFFNEN

- Gefäß unter Heisswasserauslauf verschieben



- Heisswasser-Schalter aufdrehen  Warten, bis ein akustisches Signal ertönt
- Heisswasser-Schalter zudrehen  Warten, bis ein akustisches Signal ertönt

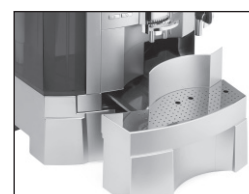

Displaytext: SCHALE / KAFFEESATZ LEEREN

- Tropf- und Kaffeesatzschale leeren und wieder einsetzen

Das Gerät ist für den Bezug bereit

## Cappuccino-Reinigung



Wenn Sie oft Milch beziehen, sollten Sie die Cappuccino-Reinigung täglich durchführen.

- Ein Gefäß mit 2.5 dl Wasser füllen
- 1 Verschlusskappe (max. 15 ml) Auto-Cappuccino-Reiniger dazugeben
- Milch-Ansaugschlauch in das Gemisch tauchen
- Gefäß (ca. 0.5 Liter) unter Profi-Auto-Cappuccino-Düse stellen
- Dampf-Bezugstaste  drücken

Sobald die Lösung durchgelaufen ist:

- Ein Gefäß mit frischem Wasser füllen
- Milch-Ansaugschlauch in dieses Gefäß tauchen
- Dampf-Bezugstaste  drücken

Sobald das frische Wasser durchgelaufen ist, ist das Gerät für den Bezug bereit

## Notizen

## Reinigung der Profi-Auto-Cappuccino-Düse \*)

\*) Schweiz optional



Trotz der Cappuccino-Reinigung sollten Sie die Profi-Auto-Cappuccino-Düse regelmässig demontieren und unter fließendem Wasser spülen.

- Profi-Auto-Cappuccino-Düse entfernen
- Düse zerlegen
- Alle Teile der Düse gründlich unter fließendem Wasser spülen
- Düse zusammensetzen und wieder an das Gerät anschliessen
- Bitte beachten Sie, dass die Öffnung der Luftzufuhr (= grauer Kreis) sauber gespült wird und frei von Verunreinigungen ist. Bitte nicht mit spitzen Gegenständen reinigen!